

Pracovní stoly



panas
rezné nástroje a údržba foriem



ESD pracovní stoly

ESD KOMBI stoly jsou vhodnou variantou při tvorbě antistatických pracovišť u kterých není vyžadována změna výšky pracovní desky. Stoly mají ve všech nabízených kombinacích pracovní výšku 880 mm. Antistatickou pracovní desku s vodivým jádrem lze umístit, dle požadavků pracoviště, buďto na jednoduché nohy, zásuvkové skříně, nebo jejich kombinaci. Pracovní deska je opatřena uzemňovací svorkou s ochranným odporem pro připojení náramku. Kovové díly jsou ošetřeny ESD barvou a jednotlivé celky disponují zemnicími body. Díky multifunkčním nástavbám můžete na několik metrů čtverečních umístit veškeré nářadí a díly. Pracovní KOMBI stoly vyhovují požadavkům normy ČSN EN 61340-5-1 (IEC 61340-5-1:2016), drobné plastové díly jako jsou těla zámků, madla, zátky a štítky nejsou ESD vodivé.



Základní barevné provedení

Barevnost: korpus RAL 7016, dvířka RAL 1028 je použita v případě, že v objednávce není uvedena požadovaná barevnost. Barevnost lze měnit pouze kombinací RAL 7016 a RAL 1028.



- 1 ESD barevnost
výrobky jsou opatřeny antistatickou barvou RAL 7016 a RAL 1028, které lze vzájemně kombinovat
- 2 plastové boxy
vyrobena z antistatického plastu (dissipative), vhodnou variantu zvolte na str. 68
- 3 plastové komponenty
drobné plastové díly jako těla zámků, madla, štítky a zátky nejsou ESD vodivé
- 4 nástavba pracovního stolu
v nabídce skříňové nástavby a sloupkové nástavby s příslušenstvím
- 5 antistatická úprava
zásuvková skříň je opatřena zemnicími body a propojením komponentů pro zajištění vodivosti
- 6 pracovní stůl
pracovní stůl je možné opatřit nohami nebo zásuvkovou skříň v různých variantách



Standardní konfigurace

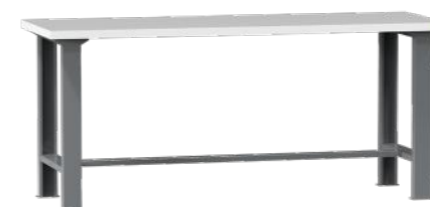

Hloubka pracovní desky 685 mm

Pracovní deska	Objednací číslo	W mm	H mm	kg	kg
ESD lamino 38 mm	AL4715ESD	1500	880	190	52
ESD lamino 38 mm	AL4720ESD	2000	880	175	64
ESD lamino 38 mm	AL4725ESD	2500	880	160	77

2x noha



Hloubka pracovní desky 685 mm

Pracovní deska	Objednací číslo	W mm	H mm	kg	kg
ESD lamino 38 mm	PL4715ESD	1500	880	190	67
ESD lamino 38 mm	PL4720ESD	2000	880	175	79
ESD lamino 38 mm	PL4725ESD	2500	880	160	93

2x noha, zásuvková skříň – zásuvka 1x 100E

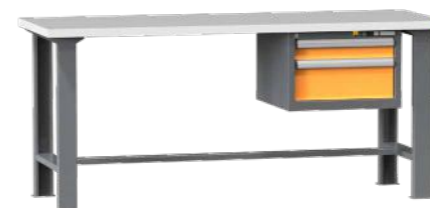

Hloubka pracovní desky 685 mm

Pracovní deska	Objednací číslo	W mm	H mm	kg	kg
ESD lamino 38 mm	BL4715ESD	1500	880	190	85
ESD lamino 38 mm	BL4720ESD	2000	880	175	97
ESD lamino 38 mm	BL4725ESD	2500	880	160	111

2x noha, zásuvková skříň – zásuvka 100E, 200E



Hloubka pracovní desky 685 mm

Pracovní deska	Objednací číslo	W mm	H mm	kg	kg
ESD lamino 38 mm	HL4715ESD	1500	880	190	113
ESD lamino 38 mm	HL4720ESD	2000	880	175	125
ESD lamino 38 mm	HL4725ESD	2500	880	160	139

noha, zásuvková skříň – zásuvka 75E, 100E, 125E, 200E, 250E



Hloubka pracovní desky 685 mm

Pracovní deska	Objednací číslo	W mm	H mm	kg	kg
ESD lamino 38 mm	OL4715ESD	1500	880	190	176
ESD lamino 38 mm	OL4720ESD	2000	880	175	188
ESD lamino 38 mm	OL4725ESD	2500	880	160	202

2x zásuvková skříň – zásuvka 75E, 100E, 125E, 200E, 250E

Vlastní konfigurace

Jak sestavíte vlastní konfiguraci pracovního stolu

- Zvolte sestavu pracovního stolu (například: noha nalevo, zásuvková skříně napravo vybavená zásuvkami i dvířky).
- V případě volby sestavy stolu se zásuvkovou skříní, zvolte počet

zásuvek tak, aby se součet čel zásuvek A (případně dvířek) rovnal světlosti otvoru korpusu S.

- Zvolte barvu sestavy a zásuvek (výběr RAL 7016 a RAL 1028).
- Zvolte variantu nastavby, příslušenství a dělení zásuvek.

1 Sestava pracovního stolu

Zvolte vhodnou variantu sestavy pracovního stolu. V rámci ESD programu nabízíme 5 variant sestav, vždy s antistatickou pracovní deskou z šedého lamina tl. 38 mm. Každou variantu nabízíme ve třech šířkách 1500, 2000, 2500 mm. V případě, že zvolíte pracovní stůl se zásuvkovou skříní, podrobný návod na vlastní konfiguraci zásuvkové skříně naleznete na straně 17.

Sestavy pracovního stolu:



Podrobný návod na vlastní konfiguraci zásuvkové skříně naleznete na str. 17.

2 Skříňová nastavba

Základem skříňové nastavby jsou podstavce ve dvou šířkách (1000 a 1500 mm), na které umístíte roletovou skříně. Podstavec je možné vybavit perforovaným panelem, policí, závěsným systémem a osvětlením. Skříně má perforovanou zadní stěnu a lze ji taktéž vybavit policemi, závěsným systémem nebo boxy z antistatického plastu (ABS dissipative).



Drobné plastové díly jako těla zámků, madla, štítky a zátky nejsou ESD vodivé.



3 Sloupková nastavba

Základním stavebním prvkem je sloupková nastavba ve třech šířkách (1500, 2000 a 2500 mm), na kterou díky jejímu drážkování zavěsíte perforované panely s roztečí 38 x 38 mm pro uchycení závěsného programu. Po stranách je možné na sloupky upevnit ramenový závěsný systém s nosností 10 nebo 30 kg. Závěsné rameno, jehož profily jsou upraveny přírodním eloxem, poslouží k uchycení osvětlení.



Drobné plastové díly jako těla zámků, madla, štítky a zátky nejsou ESD vodivé.

4 Závěsný program



ESD rameno 10 kg

Objednací číslo	kg	kg
20ERY1ESD	10	3

Lze umístit po celé výšce nastavby do sloupek, opatřeno barvou ESD



ESD rameno 30 kg

Objednací číslo	kg	kg
20ERY2ESD	30	4

Lze umístit v jedné výšce nastavby do sloupek, opatřeno barvou ESD



ESD vidlice

Objednací číslo	kg
20ERY10ESD	3,3



ESD perforovaný panel

Objednací číslo	kg
20NPP6EESD	1,7



ESD sklopná police

Objednací číslo	kg
20ERY52ESD	3,5



ESD držák na monitor a klávesnici

Objednací číslo	provedení držáku	kg
20ERY6ESD	na monitor	1
20ERY7ESD	na klávesnici	3
20ERY8ESD	na monitor i klávesnici	4



ESD police

Objednací číslo	kg
20NPO6EESD	2



ESD držák boxů

Objednací číslo	kg
20YV4ESD	0,4

Lze umístit pouze na perforovaný panel



ESD pevná police

Objednací číslo	kg
20ERY9ESD	5



Perforovaný panel a police lze umístit z obou stran vidlice. Další vhodný závěsný program naleznete na straně 51.



Pracovní stoly nelze vybavit kódovým nebo čipovým zamykáním. Zásuvková skříň je vybavena cylindrickým zámkem.

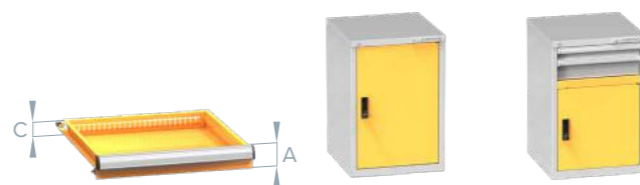

	ESD stůl + korpus				ESD zásuvky			ESD dvířka		ESD dvířka s prahem	
	Šířka mm	Výška mm	S mm	Objednáací číslo	A mm	C mm	Objednáací číslo	Výška mm	Objednáací číslo	Výška mm	Objednáací číslo
BL 27 x 27D	1500			BL4715KESD	75	50	ZAE75ESD				
	2000	880	300	BL4720KESD							
	2500			BL4725KESD	100	75	ZAE100ESD				
CL 27 x 27D	1500			HL4715KESD	125	75	ZAE125ESD				
	2000	880	750	HL4720KESD	150	125	ZAE150ESD	500	D27-500ESD	500 + 50 práh	DP27-550ESD
	2500			HL4725KESD	200	175	ZAE200ESD	600	D27-600ESD	600 + 50 práh	DP27-650ESD
KL 27 x 27D	1500			OL4715KESD	250	175	ZAE250ESD	650	D27-650ESD	650 + 50 práh	DP27-700ESD
	2000	880	2x 750	OL4720KESD							
	2500			OL4725KESD	300	275	ZAE300ESD	750	D27-750ESD	750 + 50 práh	DP27-800ESD

ESD police



Objednáací číslo	W x D mm
VP2727ESD	564 x 485

Police lakovaná, nosnost 50 kg, výškově stavitelná



Vhodné dělení zásuvek naleznete na straně 31.



ESD podstavec nastavby		ESD skříňová nastavba		ESD police			ESD nastavba KOMBI		ESD rameno nastavby	
Šířka mm	Objednáací číslo	Šířka mm	Objednáací číslo	Hloubka mm	Šířka mm	Objednáací číslo	Šířka mm	Objednáací číslo	Šířka mm	Objednáací číslo
1000	20SR5PESD	1000	20SR5ESD	206	1000	8NPO10-1ESD				
				206	1200	8NPO12-1ESD	1500	20NS4ESD	1500	8ALNR15ESD
				206	1500	8NPO15-1ESD				
1500	20SR5P2ESD	1500	20SR6ESD	370	1000	8NPO10-2ESD	2000	20NS5ESD	2000	8ALNR20ESD
				370	1200	8NPO12-2ESD				
				370	1500	8NPO15-2ESD	2500	20NS6ESD	2500	8ALNR25ESD
				206	600	20NPO6EESD				

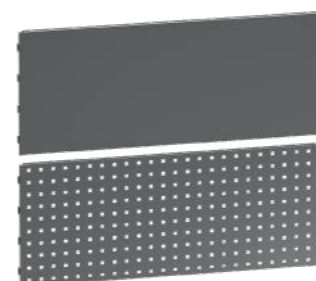

Dělicí materiál zásuvek - plastové dělení

ESD panel plný / panel perforovaný

Objednáací číslo plný panel	Objednáací číslo perforovaný panel	H x W mm
8NP10ESD	8NPP10ESD	380 x 1000
8NP12ESD	8NPP12ESD	380 x 1200
8NP15ESD	8NPP15ESD	380 x 1500
	8NPP10HESD	190 x 1000
	8NPP12HESD	190 x 1200
	8NPP15HESD	190 x 1500
	20NPP6E	380 x 600

Dělicí materiál zásuvek - kovové dělení

Dělicí materiál zásuvek – plastové krabičky 9 x 9D

(ABS, dissipative)

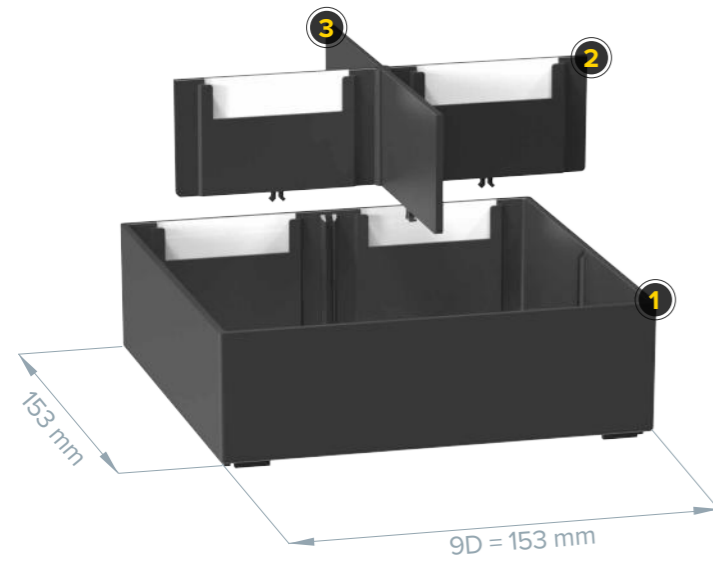

- 1 plastové krabičky
konstrukce dna umožňuje stohování do sloupce,
vyráběny ve třech výškách v půdorysu 9 x 9D (1D = 17 mm)
- 2 přepážka velká
vyráběny ve třech výškách, je možné ji opatřit popisovým
štítkem o velikosti 50 x 14 mm
- 3 přepážka malá
umožňuje rozdělení krabičky až na čtvrtiny

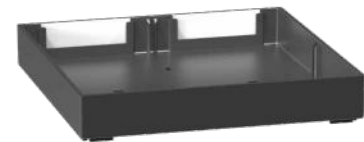

Krabička

Min. výška čela zásuvky mm	Objednací číslo	W x D x H mm
75	PK25ESD	153 x 153 x 25



Přepážka velká

Objednací číslo
PK25-2ESD



Přepážka malá

Objednací číslo
PK25-1ESD



Krabička

Min. výška čela zásuvky mm	Objednací číslo	W x D x H mm
75	PK50ESD	153 x 153 x 47



Přepážka velká

Objednací číslo
PK50-2ESD



Přepážka malá

Objednací číslo
PK50-1ESD



Krabička

Min. výška čela zásuvky mm	Objednací číslo	W x D x H mm
100	PK75ESD	153 x 153 x 72



Přepážka velká

Objednací číslo
PK75-2ESD



Přepážka malá

Objednací číslo
PK75-1ESD

Dělicí materiál zásuvek – plastové žlaby 9 x 9D

(ABS, dissipative)

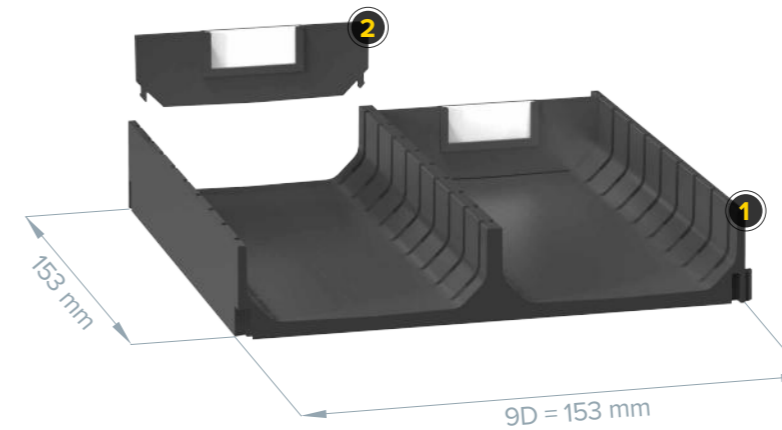

- 1 plastové žlaby
konstrukce umožňuje vzájemné pospojování,
vyráběny ve třech šířkách v půdorysu 9 x 9D (1D = 17 mm),
dělení příčkami v rastru 17 mm
- 2 přepážka
vyráběny ve třech šířkách, je možné ji opatřit popisovým
štítkem o velikosti 29 x 12 mm

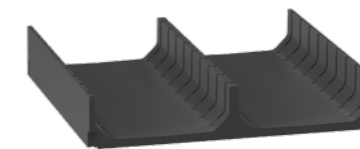

2-dílný žlab

Šířka žlabu mm	Objednací číslo	W x D x H mm
70	PU2ESD	153 x 153 x 28



Přepážka

Objednací číslo
PU2-1ESD



3-dílný žlab

Šířka žlabu mm	Objednací číslo	W x D x H mm
45	PU3ESD	153 x 153 x 28



Přepážka

Objednací číslo
PU3-1ESD

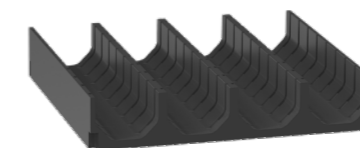

4-dílný žlab

Šířka žlabu mm	Objednací číslo	W x D x H mm
33	PU4ESD	153 x 153 x 28

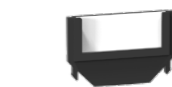

Přepážka

Objednací číslo
PU4-1ESD



Zásuvkové sady – plastové dělení

(ABS, dissipative)

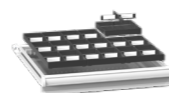
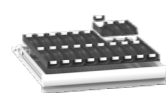

ZA 27 x 27D	ESD žlaby		ESD žlaby		ESD žlaby		ESD krabičky	
	Šířka žlabu mm	Objednací číslo	Šířka žlabu mm	Objednací číslo	Šířka žlabu mm	Objednací číslo	Min. výška čela zásuvky mm	Objednací číslo
	70	2727PU2ESD	45	2727PU3ESD	33	2727PU4ESD	75	2727PK25ESD
							75	2727PK50ESD
							100	2727PK75ESD

9 ks 2-dílného ESD žlabu
18 ks přepážek9 ks 3-dílného ESD žlabu
27 ks přepážek9 ks 4-dílného ESD žlabu
36 ks přepážek9 ks ESD krabiček
9 ks velkých přepážek
18 ks malých přepážek

ZB 36 x 36D	ESD žlaby		ESD žlaby		ESD žlaby		ESD krabičky	
	Šířka žlabu mm	Objednací číslo	Šířka žlabu mm	Objednací číslo	Šířka žlabu mm	Objednací číslo	Min. výška čela zásuvky mm	Objednací číslo
	70	3636PU2ESD	45	3636PU3ESD	33	3636PU4ESD	75	3636PK25ESD
							75	3636PK50ESD
							100	3636PK75ESD

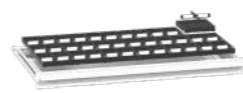
16 ks 2-dílného ESD žlabu
32 ks přepážek16 ks 3-dílného ESD žlabu
48 ks přepážek16 ks 4-dílného ESD žlabu
64 ks přepážek16 ks ESD krabiček
16 ks velkých přepážek
32 ks malých přepážek

ZC 54 x 27D	ESD žlaby		ESD žlaby		ESD žlaby		ESD krabičky	
	Šířka žlabu mm	Objednací číslo	Šířka žlabu mm	Objednací číslo	Šířka žlabu mm	Objednací číslo	Min. výška čela zásuvky mm	Objednací číslo
	70	5427PU2ESD	45	5427PU3ESD	33	5427PU4ESD	75	5427PK25ESD
							75	5427PK50ESD
							100	5427PK75ESD

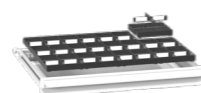
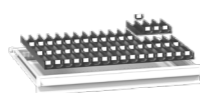
18 ks 2-dílného ESD žlabu
36 ks přepážek18 ks 3-dílného ESD žlabu
54 ks přepážek18 ks 4-dílného ESD žlabu
72 ks přepážek18 ks ESD krabiček
18 ks velkých přepážek
36 ks malých přepážek

ZD 36 x 27D	ESD žlaby		ESD žlaby		ESD žlaby		ESD krabičky	
	Šířka žlabu mm	Objednací číslo	Šířka žlabu mm	Objednací číslo	Šířka žlabu mm	Objednací číslo	Min. výška čela zásuvky mm	Objednací číslo
	70	3627PU2ESD	45	3627PU3ESD	33	3627PU4ESD	75	3627PK25ESD
							75	3627PK50ESD
							100	3627PK75ESD

12 ks 2-dílného ESD žlabu
24 ks přepážek12 ks 3-dílného ESD žlabu
36 ks přepážek12 ks 4-dílného ESD žlabu
48 ks přepážek12 ks ESD krabiček
12 ks velkých přepážek
24 ks malých přepážek

ZE 27 x 36D	ESD žlaby		ESD žlaby		ESD žlaby		ESD krabičky	
	Šířka žlabu mm	Objednací číslo	Šířka žlabu mm	Objednací číslo	Šířka žlabu mm	Objednací číslo	Min. výška čela zásuvky mm	Objednací číslo
	70	2736PU2ESD	45	2736PU3ESD	33	2736PU4ESD	75	2736PK25ESD
							75	2736PK50ESD
							100	2736PK75ESD

12 ks 2-dílného ESD žlabu
24 ks přepážek12 ks 3-dílného ESD žlabu
36 ks přepážek12 ks 4-dílného ESD žlabu
48 ks přepážek12 ks ESD krabiček
12 ks velkých přepážek
24 ks malých přepážek

ZL 19 x 27D	ESD žlaby		ESD žlaby		ESD žlaby		ESD krabičky	
	Šířka žlabu mm	Objednací číslo	Šířka žlabu mm	Objednací číslo	Šířka žlabu mm	Objednací číslo	Min. výška čela zásuvky mm	Objednací číslo
	70	1927PU2ESD	45	1927PU3ESD	33	1927PU4ESD	75	1927PK25ESD
							75	1927PK50ESD
							100	1927PK75ESD

6 ks 2-dílného ESD žlabu
12 ks přepážek6 ks 3-dílného ESD žlabu
18 ks přepážek6 ks 4-dílného ESD žlabu
24 ks přepážek6 ks ESD krabiček
6 ks velkých přepážek
12 ks malých přepážek

ZP 36 x 19D	ESD žlaby		ESD žlaby		ESD žlaby		ESD krabičky	
	Šířka žlabu mm	Objednací číslo	Šířka žlabu mm	Objednací číslo	Šířka žlabu mm	Objednací číslo	Min. výška čela zásuvky mm	Objednací číslo
	70	3619PU2ESD	45	3619PU3ESD	33	3619PU4ESD	75	3619PK25ESD
							75	3619PK50ESD
							100	3619PK75ESD

8 ks 2-dílného ESD žlabu
16 ks přepážek8 ks 3-dílného ESD žlabu
24 ks přepážek8 ks 4-dílného ESD žlabu
32 ks přepážek8 ks ESD krabiček
8 ks velkých přepážek
16 ks malých přepážek

ZR 45 x 19D	ESD žlaby		ESD žlaby		ESD žlaby		ESD krabičky	
	Šířka žlabu mm	Objednací číslo	Šířka žlabu mm	Objednací číslo	Šířka žlabu mm	Objednací číslo	Min. výška čela zásuvky mm	Objednací číslo
	70	4519PU2ESD	45	4519PU3ESD	33	4519PU4ESD	75	4519PK25ESD
							75	4519PK50ESD
							100	4519PK75ESD

10 ks 2-dílného ESD žlabu
20 ks přepážek10 ks 3-dílného ESD žlabu
30 ks přepážek10 ks 4-dílného ESD žlabu
40 ks přepážek10 ks ESD krabiček
10 ks velkých přepážek
20 ks malých přepážek

Zásuvkové sady – kovové dělení



ZA 27 x 27D	Kovové dělení		Kovové dělení		Kovové dělení		ESD protiskluzová podložka	
	Výška čela zásuvky mm	Objednací číslo	Výška čela zásuvky mm	Objednací číslo	Výška čela zásuvky mm	Objednací číslo	W x D mm	Objednací číslo
	75	272711	75	272721	75	272731	459 x 459	PG2727ESD
	100, 125	272712	100, 125	272722	100, 125	272732		
	150	272713	150	272723	150	272733		
	200, 250	272714	200, 250	272724	200, 250	272734		
	300	272715	300	272725	300	272735		

2 ks hladkého dělení
1 ks stěrbinového dělení6 ks hladkého dělení
2 ks stěrbinového dělení8 ks hladkého dělení
3 ks stěrbinového dělení

ZB 36 x 36D	Kovové dělení		Kovové dělení		Kovové dělení		ESD protiskluzová podložka	
	Výška čela zásuvky mm	Objednací číslo	Výška čela zásuvky mm	Objednací číslo	Výška čela zásuvky mm	Objednací číslo	W x D mm	Objednací číslo
	75	363611	75	363621	75	363631	612 x 612	PG3636ESD
	100, 125	363612	100, 125	363622	100, 125	363632		
	150	363613	150	363623	150	363633		
	200, 250	363614	200, 250	363624	200, 250	363634		
	300	363615	300	363625	300	363635		

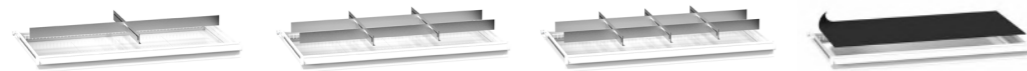
2 ks hladkého dělení
1 ks stěrbinového dělení6 ks hladkého dělení
2 ks stěrbinového dělení8 ks hladkého dělení
3 ks stěrbinového dělení

ZC 54 x 27D	Kovové dělení		Kovové dělení		Kovové dělení		ESD protiskluzová podložka	
	Výška čela zásuvky mm	Objednací číslo	Výška čela zásuvky mm	Objednací číslo	Výška čela zásuvky mm	Objednací číslo	W x D mm	Objednací číslo
	75	542711	75	542721	75	542731	918 x 459	PG5427ESD
	100, 125	542712	100, 125	542722	100, 125	542732		
	150	542713	150	542723	150	542733		
	200, 250	542714	200, 250	542724	200, 250	542734		
	300	542715	300	542725	300	542735		

2 ks hladkého dělení
1 ks stěrbinového dělení6 ks hladkého dělení
2 ks stěrbinového dělení8 ks hladkého dělení
3 ks stěrbinového dělení

ZD 36 x 27D	Kovové dělení		Kovové dělení		Kovové dělení		ESD protiskluzová podložka	
	Výška čela zásuvky mm	Objednací číslo	Výška čela zásuvky mm	Objednací číslo	Výška čela zásuvky mm	Objednací číslo	W x D mm	Objednací číslo
	75	362711	75	362721	75	362731	612 x 459	PG3627ESD
	100, 125	362712	100, 125	362722	100, 125	362732		
	150	362713	150	362723	150	362733		
	200, 250	362714	200, 250	362724	200, 250	362734		
	300	362715	300	362725	300	362735		

2 ks hladkého dělení
1 ks stěrbinového dělení6 ks hladkého dělení
2 ks stěrbinového dělení8 ks hladkého dělení
3 ks stěrbinového dělení

ZE 27 x 36D	Kovové dělení		Kovové dělení		Kovové dělení		ESD protiskluzová podložka	
	Výška čela zásuvky mm	Objednací číslo	Výška čela zásuvky mm	Objednací číslo	Výška čela zásuvky mm	Objednací číslo	W x D mm	Objednací číslo
	75	273611	75	273621	75	273631	459 x 612	PG2736ESD
	100, 125	273612	100, 125	273622	100, 125	273632		
	150	273613	150	273623	150	273633		
	200, 250	273614	200, 250	273624	200, 250	273634		
	300	273615	300	273625	300	273635		

2 ks hladkého dělení
1 ks stěrbinového dělení6 ks hladkého dělení
2 ks stěrbinového dělení8 ks hladkého dělení
3 ks stěrbinového dělení

ZL 19 x 27D	Kovové dělení		Kovové dělení		Kovové dělení		ESD protiskluzová podložka	
	Výška čela zásuvky mm	Objednací číslo	Výška čela zásuvky mm	Objednací číslo	Výška čela zásuvky mm	Objednací číslo	W x D mm	Objednací číslo
	75	192711	75	192721	75	192731	323 x 459	PG1927ESD
	100, 125	192712	100, 125	192722	100, 125	192732		
	150	192713	150	192723	150	192733		
	200, 250	192714	200, 250	192724	200, 250	192734		
	300	192715	300	192725	300	192735		

2 ks hladkého dělení
1 ks stěrbinového dělení6 ks hladkého dělení
2 ks stěrbinového dělení8 ks hladkého dělení
3 ks stěrbinového dělení

ZP 36 x 19D	Kovové dělení		Kovové dělení		Kovové dělení		ESD protiskluzová podložka	
	Výška čela zásuvky mm	Objednací číslo	Výška čela zásuvky mm	Objednací číslo	Výška čela zásuvky mm	Objednací číslo	W x D mm	Objednací číslo
	75	361911	75	361921	75	361931	612 x 323	PG3619ESD
	100, 125	361912	100, 125	361922	100, 125	361932		
	150	361913	150	361923	150	361933		
	200, 250	361914	200, 250	361924	200, 250	361934		
	300	361915	300	361925	300	361935		

2 ks hladkého dělení
1 ks stěrbinového dělení6 ks hladkého dělení
2 ks stěrbinového dělení8 ks hladkého dělení
3 ks stěrbinového dělení

ZR 45 x 19D	Kovové dělení		Kovové dělení		Kovové dělení		ESD protiskluzová podložka	
	Výška čela zásuvky mm	Objednací číslo	Výška čela zásuvky mm	Objednací číslo	Výška čela zásuvky mm	Objednací číslo	W x D mm	Objednací číslo
	75	451911	75	451921	75	451931	765 x 323	PG4519ESD
	100, 125	451912	100, 125	451922	100, 125	451932		
	150	451913	150	451923	150	451933		
	200, 250	451914	200, 250	451924	200, 250	451934		
	300	451915	300	451925	300	451935		

2 ks hladkého dělení
1 ks stěrbinového dělení6 ks hladkého dělení
2 ks stěrbinového dělení8 ks hladkého dělení
3 ks stěrbinového dělení