

NC program



PANAS Tools s.r.o.
038/7496764-5, info@panas.sk
www.panas.sk





Originální POLAK NC skladovací a transportní systém pro obráběcí a vysekávací stroje

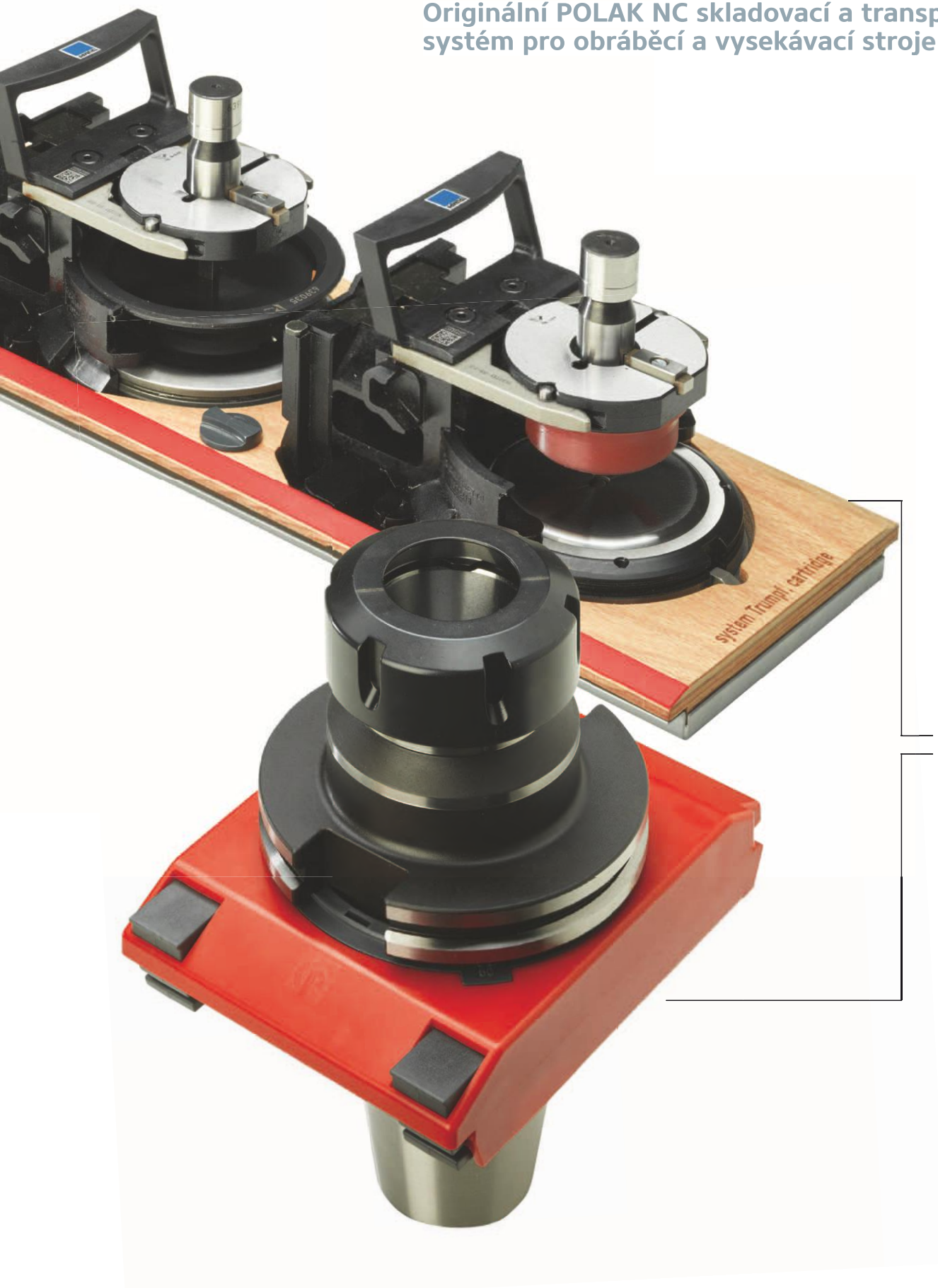

Modulární POLAK NC skladovací a transportní systém je Vaše ideální příležitost pro bezpečné a přehledné skladování nástrojů. Pro jeho použití hovoří jasně jeho výhody: bezpečné a šetrné uložení drahých nástrojů, jednoduchá, ale velmi odolná konstrukce, optimální využití Vašeho pracovního prostoru, modulární systém, se kterým můžete neustále růst, bezpečnost a uživatelský komfort.

Jeden originální systém řeší skladování obráběcích nástrojů i vysekávacích nástrojů. Skladování obráběcích nástrojů a skladování vysekávacích nástrojů se liší pouze druhem držáků nástrojů, ukládací a transportní prostředky jsou shodné.



Nosič nástrojů



Nástrojový rám



Transportní vozík



Stolní stojan



Skříň



Zásuvka

NC skladovací a transportní systém

NC program POLAK to je funkčnost, bezpečnost, uživatelský komfort, jednoduché a příjemné používání

Popisné štítky dřevěných držáků

Lihovým popisovačem identifikujete na plastovém štítku ukládané nástroje.
Při změně štítek jednoduše setřete lihem a můžete opět psát.



Funkce Chytrý nábytek

Smartphone nebo tablet s aplikací čtečky QR kódů nebo NFC technologií Vás přenesou prostřednictvím online informačního kanálu do virtuální poradny dílenského nábytku POLAK. Aktuální tipy, rady a informace o Vašem produktu máte neustále po ruce.

Systém identifikace otvorů

Zjednodušuje orientaci na velkoplošně děrovaných panelech. Tento systém oceníte ve chvíli, kdy budete zavěšovat držáky nástrojových rámců v protilehlých děrovaných stěnách do shodných pozic.



Pomocné orientační mřížky

slouží pro snadné a vhodně zvolené uspořádání Vašich nástrojů v univerzálních plastových a dřevěných držácích.



Pojistky plastových držáků

umožňují fixaci plastových držáků nástrojů v nástrojových rámech pohodlně a bez nářadí dvěma pojistkami integrovanými v těle držáku.



Multifunkční držák

Zvolíte a na držácích nastavíte úhel sklonu nástrojových rámců (nosičů). Sadu držáků zavěsíte za asistence systému identifikace otvorů do perforovaných stěn skříně nebo vozíků a do držáků uchytnete nástrojový rám (nosič).



Pojistka dřevěných držáků

slouží k bezpečné fixaci dřevěného držáku v rámu.



Sorpční textilie

S udržení celkové čistoty úložného prostoru nástrojů Vám pomůže speciální sorpční textilie ze směsi recyklovaných vláken. Absorbují chladicí emulze, ropné látky, vodu. Textilii je možné recyklovat vymačkáním, odstředěním nebo ji ekologicky zlikvidovat. Sorpční kapacita cca 2 l/m².



Skladovací kapacity úložných a přepravních prvků



V přehledných tabulkách naleznete maximální kapacitu jednotlivých nástrojových rámců a nosičů nástrojů k uložení plastových a dřevěných držáků nástrojů.



Při plánování skladování nástrojů nezapomeňte na maximální nosnosti jednotlivých NC úložných a transportních prvků. Zbytečně je nepřetěžujte, dbejte na svoji bezpečnost.



Pouze pro vertikální skříňě



Počet plastových držáků v nástrojových rámech



Typ držáku	36 x 27D	54 x 27D	36 x 36D	54 x 36D	Nástrojový rám 36D pro vertikální skříňě
ISO 30	24	39	32	52	16
ISO 40	24	39	32	52	16
ISO 50	15	21	20	28	10
HSK 32	24	39	32	52	16
HSK 40	24	39	32	52	16
HSK 50	24	39	32	52	16
HSK 63	24	39	32	52	16
HSK 80	15	21	20	28	10
HSK 100	15	21	20	28	10
VDI 30	15	21	20	28	10
VDI 40	15	21	20	28	10
VDI 50	15	21	20	28	10
ABS 25	15	21	20	28	10
ABS 32	15	21	20	28	10
ABS 40	15	21	20	28	10
ABS 50	15	21	20	28	10
ABS 63	15	21	20	28	10
CAPTO 3	15	21	20	28	10
CAPTO 4	15	21	20	28	10
CAPTO 5	15	21	20	28	10
UNI	15	21	20	28	10

Počet dřevěných držáků v nástrojových rámech



	3	3	4	4	2
--	---	---	---	---	---

Plastové i dřevěné držáky nástrojů se vkládají a fixují v nosičích nástrojů nebo nástrojových rámech. Tyto následně pomocí sady držáků umístíte do skříní, vozíků, zásuvek nebo stolních stojanů.

Nástrojové rámy jsou jednotné pro celý ukládací a transportní systém, pouze nástrojové rámy do zásuvek jsou mírně odlišné (jsou o několik mm užší), jejich úložná kapacita je však shodná.



Počet plastových držáků v nosičích

36D	54D	Typ držáku
8	13	ISO 30
8	13	ISO 40
5	7	ISO 50
8	13	HSK 32
8	13	HSK 40
8	13	HSK 50
8	13	HSK 63
5	7	HSK 80
5	7	HSK 100
5	7	VDI 30
5	7	VDI 40
5	7	VDI 50
5	7	ABS 25
5	7	ABS 32
5	7	ABS 40
5	7	ABS 50
5	7	ABS 63
5	7	CAPTO 3
5	7	CAPTO 4
5	7	CAPTO 5
5	7	UNI

Počet dřevěných držáků v nosičích

1	1	
---	---	--



Držáky obráběcích nástrojů plastové



Základním prvkem fixace nástrojů a ochrany upínacích částí nástrojů třískového obrábění jsou plastové držáky. Skladovací systém vychází z ukládání jednoho nástroje do jednoho držáku.

Originální držáky POLAK jsou dostupné v několika typech. Tam, kde typizovaný držák nevyhovuje, použijte univerzální držák, který si sami snadno upravíte.

Plastové držáky jsou vyrobeny z nárazuvzdorného ABS plastu a v nosičích nebo nástrojových rámech jsou fixovány v požadované poloze dvěma pojistkami. Bez nářadí, bez šroubování!



Plastové držáky jsou vyrobeny z nárazuvzdorného ABS plastu.



Držák univerzální

Nástrojový systém	Objednací číslo	W x D mm	
Univerzální	NCUNI	102 x 140	

Univerzální držák s pomocnou orientační mřížkou pro individuální řešení. Univerzální držák snadno upravíte k uložení různých nástrojů. Přestavitelnou přepážku použijete například jako dno pro uložení vrtáků nebo jako další stabilizační prvek delších nástrojů (viz obrázek).

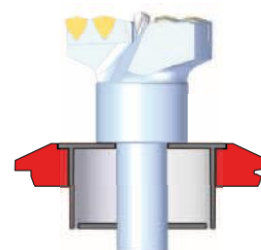
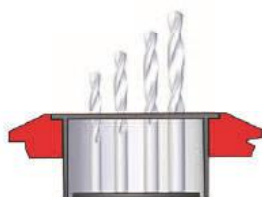
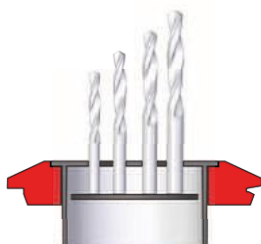



Držák ISO

Nástrojový systém	Objednací číslo	W x D mm	
ISO 30	NCISO30	61 x 140	
ISO 40	NCISO40	61 x 140	
ISO 50	NCISO50	102 x 140	



Držák HSK

Nástrojový systém	Objednací číslo	W x D mm	
HSK 32A	NCHSK32	61 x 140	
HSK 40A	NCHSK40	61 x 140	
HSK 50A	NCHSK50	61 x 140	
HSK 63A	NCHSK63	61 x 140	
HSK 80A	NCHSK80	102 x 140	
HSK 100A	NCHSK100	102 x 140	



Držák VDI

Nástrojový systém	Objednací číslo	W x D mm	
VDI 30	NCVDI30	102 x 140	
VDI 40	NCVDI40	102 x 140	
VDI 50	NCVDI50	102 x 140	



Držák ABS

Nástrojový systém	Objednací číslo	W x D mm	
ABS 25	NCABS25	102 x 140	
ABS 32	NCABS32	102 x 140	
ABS 40	NCABS40	102 x 140	
ABS 50	NCABS50	102 x 140	
ABS 63	NCABS63	102 x 140	



Držák CAPTO

Nástrojový systém	Objednací číslo	W x D mm	
CAPTO 3	NCCAPTO3	102 x 140	
CAPTO 4	NCCAPTO4	102 x 140	
CAPTO 5	NCCAPTO5	102 x 140	
CAPTO 6	NCCAPTO6	102 x 140	
CAPTO 8	NCCAPTO8	102 x 140	

Držáky obráběcích nástrojů dřevěné



Pro skladování drobnějších obráběcích nástrojů a jejich komponentů využijte dřevěné držáky. Dřevo je pro bezpečné skladování přesných nástrojů velmi vhodné. Vlastní držák nástrojů je vyráběn nejmodernější technologií z vysoce kvalitní bukové překližky. V čelní ploše je vlepený plastový popisový štítek. Součástí kompletního držáku je plechová vanička se sorpční textilií pro zachycování emulzí a olejů. Vanička současně plní funkci dna (opory) pro nástroje, které by mohly propadnout skrz dřevěný držák (viz obrázek).

Kompletní sestavu dřevěného držáku ukládáte do nástrojových rámu a nosičů nástrojů.

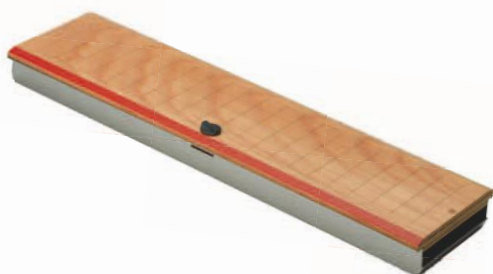

Držák univerzální kompletní

Velikost	Objednací číslo	W x D mm	Počet pozic
36D	NCW36UNI	550 x 142	104
54D	NCW54UNI	855 x 142	164

Univerzální držák s pomocnou orientační mřížkou pro individuální řešení. Vanička výšky 32 mm a textilie pro absorpci ropných látek.

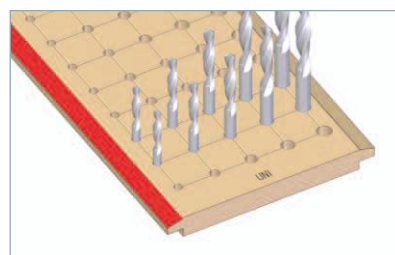
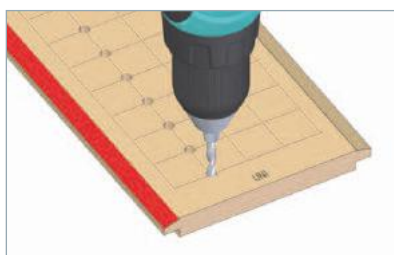

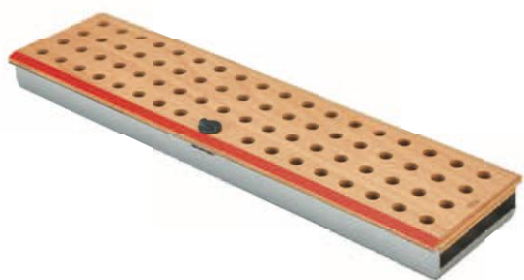

Držák kleštiny ER 16 kompletní

Velikost	Objednací číslo	W x D mm	Počet pozic	
36D	NCW36ER16	550 x 142	70	
54D	NCW54ER16	855 x 142	110	

Vanička výšky 32 mm a textilie pro absorpci ropných látek

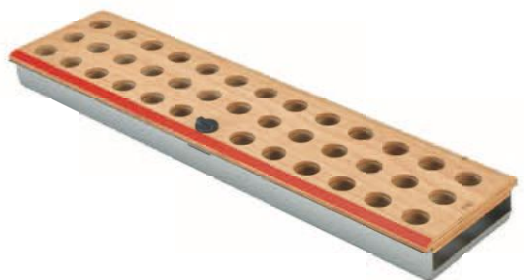

Držák kleštiny ER 25 kompletní

Velikost	Objednací číslo	W x D mm	Počet pozic	
36D	NCW36ER25	550 x 142	38	
54D	NCW54ER25	855 x 142	58	

Vanička výšky 32 mm a textilie pro absorpci ropných látek

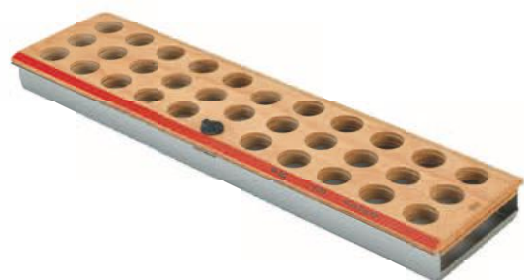

Držák kleštiny ER 32 kompletní

Velikost	Objednací číslo	W x D mm	Počet pozic	
36D	NCW36ER32	550 x 142	32	
54D	NCW54ER32	855 x 142	50	

Vanička výšky 32 mm a textilie pro absorpci ropných látek

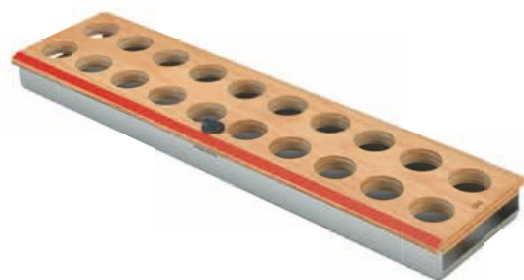

Držák kleštiny ER 40 kompletní

Velikost	Objednací číslo	W x D mm	Počet pozic	
36D	NCW36ER40	550 x 142	20	
54D	NCW54ER40	855 x 142	32	

Vanička výšky 32 mm a textilie pro absorpci ropných látek

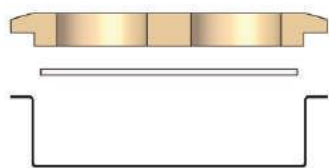

Dřevěný držák nástrojů
Absorpční tkanina
Vanička

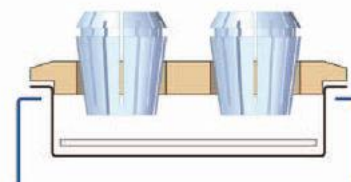
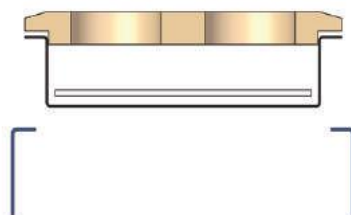

Kompletní sestava vložená
do nástrojového rámu



Držáky děrovacích nástrojů



System Trumpf

Pro skladování děrovacích nástrojů systému Trumpf je určen systém dřevěných držáků. Dřevo je pro bezpečné skladování přesných děrovacích nástrojů velmi vhodné. Vlastní držák nástrojů je vyráběn nejmodernějšími technologiemi z vysoce kvalitní bukové překližky. V čelní ploše je vlepěný plastový popisový štítek. Součástí kompletního držáku je plechová vanička se sorpčními textiliemi pro zachycování mazacích olejů, která současně plní funkci dosedací plochy pro nástroje (viz obrázek). Kompletní sestavu dřevěného držáku ukládáte do nástrojových rámu a nosičů nástrojů.



Držák Trumpf kazeta kompletní

Velikost	Objednávací číslo	W x D mm	Počet pozic	
			kazeta	
36D	NCW36TR1	550 x 142	3	
54D	NCW54TR1	855 x 142	4	

Pro Trumpf nástrojové kazety.
Držák je standardně vybaven vaničkou se speciálními textiliemi pro absorpci ropných látek.
Výška vaničky 12 mm.

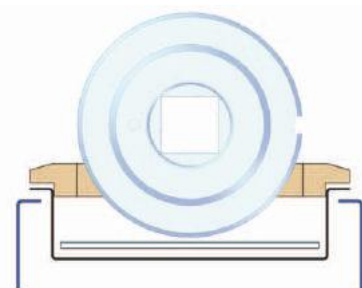
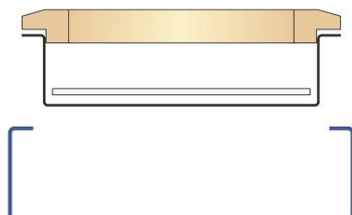

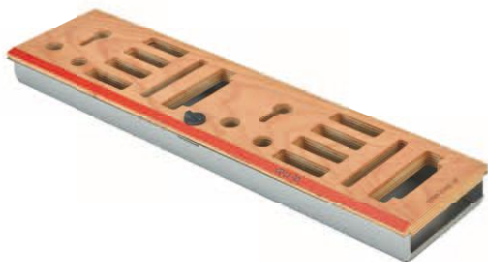

Držák Trumpf set kompletní

Velikost	Objednací číslo	W x D mm	Počet pozic			
			razník 1, 2	matrice 1	stěrač	matrice 2
36D	NCW36TR2	550 x 142	6	8	2	2
54D	NCW54TR2	855 x 142	9	12	3	3

Matrici 2 lze nahradit mezikroužkem pro matrici 1
 Razníky lze umístit s nebo bez stavěcího kroužku
 Vanička výšky 32 mm, textilie pro absorpci ropných látek

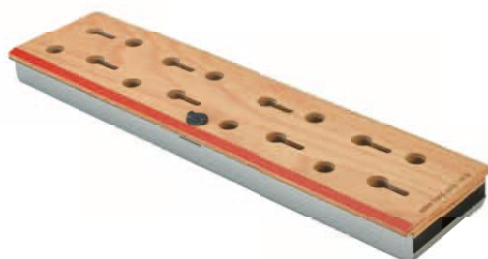

Držák Trumpf razník 1, 2 kompletní

Velikost	Objednací číslo	W x D mm	Počet pozic
			razník 1, 2
36D	NCW36TR3	550 x 142	16
54D	NCW54TR3	855 x 142	24

Razníky lze umístit s nebo bez stavěcího kroužku
 Vanička výšky 32 mm, textilie pro absorpci ropných látek



Držák Trumpf matrice 1 kompletní

Velikost	Objednací číslo	W x D mm	Počet pozic
			matrice 1
36D	NCW36TR4	550 x 142	16
54D	NCW54TR4	855 x 142	24

Vanička výšky 32 mm, textilie pro absorpci ropných látek



Držák Trumpf matrice 2 a stěrač kompletní

Velikost	Objednací číslo	W x D mm	Počet pozic	
			matrice 2	stěrač
36D	NCW36TR5	550 x 142	6	6
54D	NCW54TR5	855 x 142	10	10

Matrici 2 lze nahradit mezikroužkem pro matrici 1
 Vanička výšky 32 mm, textilie pro absorpci ropných látek



Držák Trumpf stěrač kompletní

Velikost	Objednací číslo	W x D mm	Počet pozic
			stěrač
36D	NCW36TR6	550 x 142	16
54D	NCW54TR6	855 x 142	24

Vanička výšky 32 mm, textilie pro absorpci ropných látek



Držáky děrovacích nástrojů



System Thick Turret

Pro skladování děrovacích nástrojů systému Thick Turret je určen systém dřevěných držáků. Dřevo je pro bezpečné skladování přesných děrovacích nástrojů velmi vhodné. Vlastní držák nástrojů je vyráběn nejmodernější technologií z vysoce kvalitní bukové překližky. V čelní ploše je vlepený plastový popisový štítek. Součástí kompletního držáku je plechová vanička se sorpční textilíí pro zachycování mazacích olejů, která současně plní funkci dosedací plochy pro nástroje (viz obrázek).

Kompletní sestavu dřevěného držáku ukládáte do nástrojových rámu a nosičů nástrojů.



Výška kovové vaničky odpovídá délce upínací části nástrojů Thick Turret. Tato výška je 91 mm. Proto můžete držáky Thick Turret skladovat v zásuvkách výšky čela 150 mm a vyšších

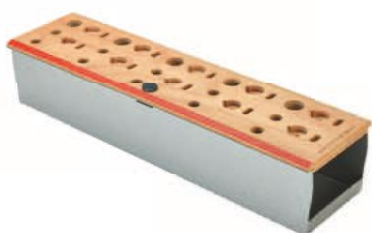
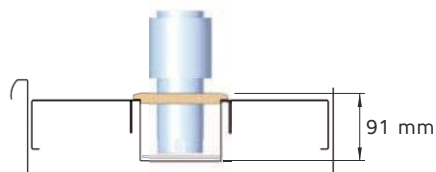

Držák stanice A kompletní

Velikost	Objednací číslo	W x D mm	Počet pozic			
			stanice	razník	matrice	stěrač
36D	NCW36TH1	550 x 142	5	10	10	10

Vanička výšky 91 mm a textilie pro absorpci ropných látek



Držák stanice B kompletní

Velikost	Objednací číslo	W x D mm	Počet pozic			
			stanice	razník	matrice	stěrač
36D	NCW36TH2	550 x 142	3	3	6	6

Vanička o výšce 91 mm a textilie pro absorpci ropných látek

Držák stanice C kompletní

Velikost	Objednací číslo	W x D mm	Počet pozic			
			stanice	razník	matrice	stěrač
36D	NCW36TH3	550 x 142	3	-	3	3

Vanička o výšce 91 mm a textilie pro absorpci ropných látek

Komponenty pro ukládání nástrojů do dřevěných držáků

Dřevěné držáky nástrojů

Velikost	Typ držáku	Objednací číslo	W x D x H mm
36D	Univerzální	NCW36DR1	550 x 142 x 15
54D	Univerzální	NCW54DR1	855 x 142 x 15
36D	Kleštiny ER16	NCW36DR2	550 x 142 x 15
54D	Kleštiny ER16	NCW54DR2	855 x 142 x 15
36D	Kleštiny ER25	NCW36DR3	550 x 142 x 15
54D	Kleštiny ER25	NCW54DR3	855 x 142 x 15
36D	Kleštiny ER32	NCW36DR4	550 x 142 x 15
54D	Kleštiny ER32	NCW54DR4	855 x 142 x 15
36D	Kleštiny ER40	NCW36DR5	550 x 142 x 15
54D	Kleštiny ER40	NCW54DR5	855 x 142 x 15
36D	Trumpf kazeta	NCW36DR6	550 x 142 x 15
54D	Trumpf kazeta	NCW54DR6	855 x 142 x 15
36D	Trumpf set	NCW36DR7	550 x 142 x 15
54D	Trumpf set	NCW54DR7	855 x 142 x 15
36D	Trumpf razník 1, 2	NCW36DR8	550 x 142 x 15
54D	Trumpf razník 1, 2	NCW54DR8	855 x 142 x 15
36D	Trumpf matrice 1	NCW36DR9	550 x 142 x 15
54D	Trumpf matrice 1	NCW54DR9	855 x 142 x 15
36D	Trumpf matrice 2 a stěrač	NCW36DR10	550 x 142 x 15
54D	Trumpf matrice 2 a stěrač	NCW54DR10	855 x 142 x 15
36D	Trumpf stěrač	NCW36DR11	550 x 142 x 15
54D	Trumpf stěrač	NCW54DR11	855 x 142 x 15
36D	Thick Turret stanice A	NCW36DR12	550 x 142 x 15
36D	Thick Turret stanice B	NCW36DR13	550 x 142 x 15
36D	Thick Turret stanice C	NCW36DR14	550 x 142 x 15



Vaničky

Velikost	Objednací číslo	W x D x H mm
36D	NCW36VA1	550 x 142 x 12
54D	NCW54VA1	855 x 142 x 12
36D	NCW36VA2	550 x 142 x 32
54D	NCW54VA2	855 x 142 x 32
36D	NCW36VA3	550 x 142 x 91



Sorpční textilie

Velikost	Objednací číslo	W x D x H mm
36D	NCW36ST	540 x 120 x 3
54D	NCW54ST	845 x 120 x 3

NC zásuvkové skladování



Nástrojové rámy pro zásuvky rozšiřují možnosti ukládání nástrojů v rámci celého stavebnicového nábytkového systému POLAK. Protože nástroje a upínací trny nástrojů jsou různě dlouhé, je možné nástrojové rámy v zásuvkách výškově nastavovat. Nástrojový rám je v zásuvce zavěšen pomocí sady čtyř držáků, které jsou součástí dodávky nástrojového rámu.

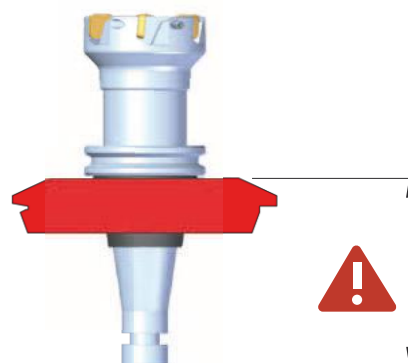

Pozor na délku upínacího trnu ukládaného nástroje včetně upínacího šroubu!
Zvolte správně hlubokou zásuvku!



Nástrojový rám do zásuvky

Velikost zásuvky	Objednací číslo	W mm	D mm	H mm
36 x 27D	NCNRZ3627	593	448	74
54 x 27D	NCNRZ5427	901	448	74
36 x 36D	NCNRZ3636	593	597	74

Sada zavěšovací držáků



Poloha 1

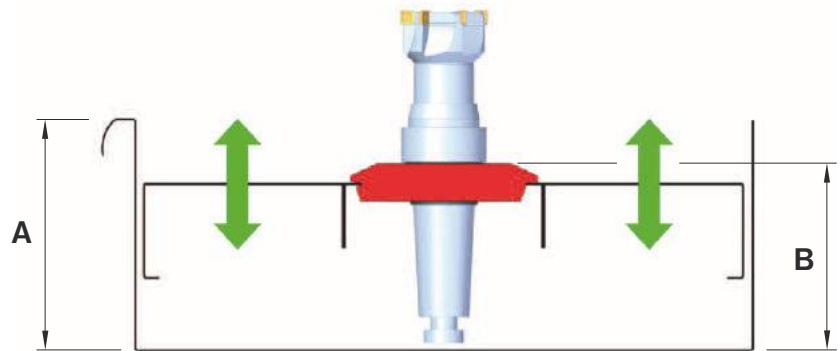
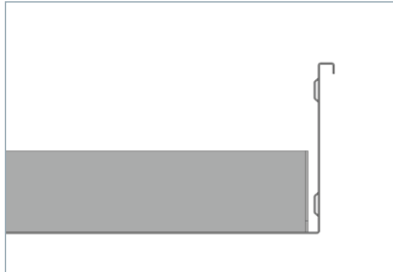

Poloha 2

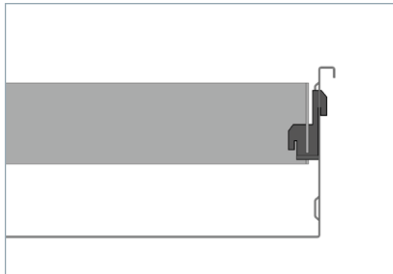

Výška čela zásuvky A mm	Maximální délka upínacího trnu nástroje B mm				
	Poloha 1	Poloha 2	Poloha 3	Poloha 4	Poloha 5
75	90	X	X	X	X
100	90	X	X	X	X
125	90	X	X	X	X
150	90	120	150	X	X
200	90	170	200	X	X
250	90	170	200	X	X
300	90	270	300	150	180

Poloha 3

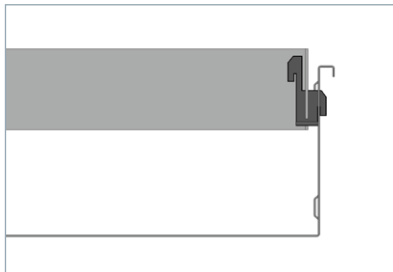

Poloha 4

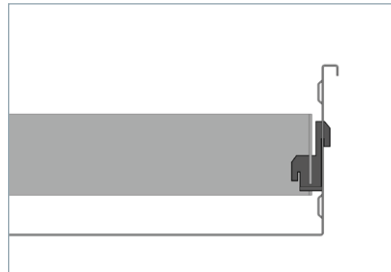

Poloha 5

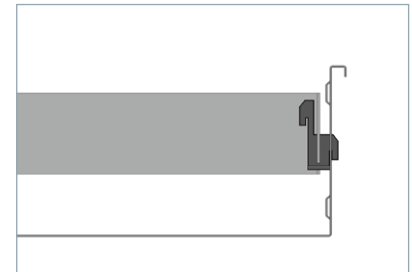

Závěsný držák nástrojových
rámů do zásuvek



NC skříně s roletou

NC skříně jsou opatřeny dvojitými stěnami s perforací pro zavěšení polic, nosičů nástrojů, nástrojových rámu a zásuvek. V případě vybavení skříně zásuvkami je standardně z důvodu bezpečnosti (nebezpečí převrácení) dodávána blokace proti vysunutí více zásuvek. Standardní výbavou je systém identifikace otvorů a popisový štítek s funkcí chytrý nábytek.

Skříně se uzavírají hliníkovou roletou světle šedé barvy RAL 7035 s rozvorovým zámkem.

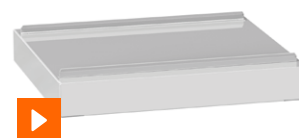

Sokl

Typ skříně	Objednáací číslo	H mm	kg	
NCSR3627	NCSOSR3627	100	12,9	
NCSR5427	NCSOSR5427	100	19,9	



Základní barevné provedení

Barevnost korpusu RAL 7035 je použita v případě, že v objednávce není uvedena požadovaná barevnost.



Skřín s roletou 36 x 27D

Objednací číslo	W x D x H mm	kg	kg	
NCSR3627K	738 x 655 x 1950	400	70	



Skřín s roletou 54 x 27D

Objednací číslo	W x D x H mm	kg	kg	
NCSR5427K	1044 x 655 x 1950	600	76	



Nosič nástrojů

Velikost	Objednací číslo	W x D x H mm	kg	kg	
36D	NCNN36	627 x 155 x 143	30	2,0	
54D	NCNN54	934 x 155 x 143	30	3,0	

Sada multifunkčních držáků

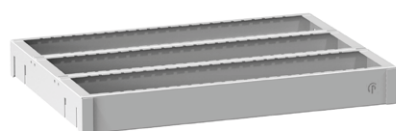

Nástrojový rám do skříní

Velikost	Objednací číslo	W x D x H mm	kg	kg	
36 x 27D	NCNR3627	627 x 448 x 74	70	5,4	
54 x 27D	NCNR5427	934 x 448 x 74	70	7,5	

Sada multifunkčních držáků



Nástrojový rám do zásuvky

Velikost	Objednací číslo	W x D x H mm	kg	kg	
36 x 27D	NCNRZ3627	593 x 448 x 74	70	4,1	
54 x 27D	NCNRZ5427	901 x 448 x 74	70	5,8	

Sada multifunkčních držáků



Police

Velikost	Objednací číslo	W x D x H mm	kg	kg	
36 x 27D	NCP3627	661 x 571 x 25	100	3,0	
54 x 27D	NCP5427	965 x 571 x 25	100	4,0	

4x háček pro zavěšení police



Celková výška součtu čel zásuvek je omezena na 850 mm.



Zásuvky podle potřeby prosím vyberte na stranách 47 a 55.



NC skříně s křídlovými dveřmi

NC skříně jsou opatřeny dvojitými stěnami s perforací pro zavěšení polic, nosičů nástrojů, nástrojových rámu a zásuvek. V případě vybavení skříně zásuvkami je standardně z důvodu bezpečnosti (nebezpečí převrácení) dodávána blokace proti vysunutí více zásuvek. Standardní výbavou je systém identifikace otvorů a popisový štítek s funkcí chytrý nábytek.

Skříně se uzavírají křídlovými dveřmi s panty otočnými o 180 stupňů.

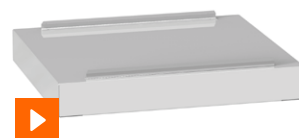

Základní barevné provedení
Barevnost korpusu RAL 7035 je použita v případě, že v objednávce není uvedena požadovaná barevnost.

Sokl

Typ skříně	Objednací číslo	H mm	kg	
NCSK3627	NCSOSK3627	100	12,7	
NCSK5427	NCSOSK5427	100	19,7	



Skříň s křídlovými dveřmi 36 x 27D

Objednací číslo	W x D x H mm	kg	kg	
NCSK3627K	738 x 655 x 1950	400	83	



Skříň křídlovými dveřmi 54 x 27D

Objednací číslo	W x D x H mm	kg	kg	
NCSK5427K	1044 x 655 x 1950	600	95	



Nosič nástrojů

Velikost	Objednací číslo	W x D x H mm	kg	kg	
36D	NCNN36	627 x 155 x 143	30	2,0	
54D	NCNN54	934 x 155 x 143	30	3,0	

Sada multifunkčních držáků

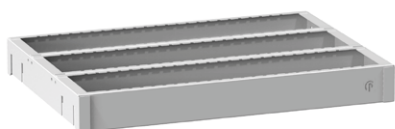

Nástrojový rám do skříní

Velikost	Objednací číslo	W x D x H mm	kg	kg	
36 x 27D	NCNR3627	627 x 448 x 74	70	5,4	
54 x 27D	NCNR5427	934 x 448 x 74	70	7,5	

Sada multifunkčních držáků



Nástrojový rám do zásuvky

Velikost	Objednací číslo	W x D x H mm	kg	kg	
36 x 27D	NCNRZ3627	593 x 448 x 74	70	4,1	
54 x 27D	NCNRZ5427	901 x 448 x 74	70	5,8	

Sada multifunkčních držáků

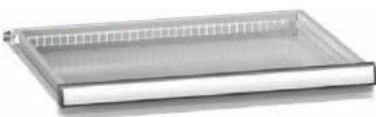

Police

Velikost	Objednací číslo	W x D x H mm	kg	kg	
36 x 27D	NCP3627	661 x 571 x 25	100	3,0	
54 x 27D	NCP5427	965 x 571 x 25	100	4,0	

4x háček pro zavěšení police



Celková výška součtu čel zásuvek je omezena na 850 mm.



Zásuvky podle potřeby prosím vyberte na stranách 47 a 55.



Standardní konfigurace – obrábění



NC skříň 36 x 27D

8x nosič nástrojů

Skříň s křídlovými dveřmi

Vybavení	Počet kusů	Objednací číslo	W x D x H mm	kg	kg	
Bez držáků nástrojů	–	NCSK3627-1	738 x 655 x 1950	400	99	
ISO 40	64	NCSK3627-2	738 x 655 x 1950	400	106	
ISO 50	40	NCSK3627-3	738 x 655 x 1950	400	105	
HSK 63	64	NCSK3627-4	738 x 655 x 1950	400	106	
VDI 40	40	NCSK3627-5	738 x 655 x 1950	400	105	

Skříň s roletou

Vybavení	Počet kusů	Objednací číslo	W x D x H mm	kg	kg	
Bez držáků nástrojů	–	NCSR3627-1	738 x 655 x 1950	400	86	
ISO 40	64	NCSR3627-2	738 x 655 x 1950	400	92	
ISO 50	40	NCSR3627-3	738 x 655 x 1950	400	92	
HSK 63	64	NCSR3627-4	738 x 655 x 1950	400	92	
VDI 40	40	NCSR3627-5	738 x 655 x 1950	400	92	



NC skříň 36 x 27D

2x police, 1x nástrojový rám do skříně

1x zásuvka 75 mm s plnovýsuvem bez vybavení

2x zásuvka 75 mm s plnovýsuvem + 2x nástrojový rám do zásuvky

Skříň s křídlovými dveřmi

Vybavení	Počet kusů	Objednací číslo	W x D x H mm	kg	kg	
Bez držáků nástrojů	–	NCSK3627-6	738 x 655 x 1950	400	140	
ISO 40	72	NCSK3627-7	738 x 655 x 1950	400	147	
ISO 50	45	NCSK3627-8	738 x 655 x 1950	400	146	
HSK 63	72	NCSK3627-9	738 x 655 x 1950	400	147	
VDI 40	45	NCSK3627-10	738 x 655 x 1950	400	146	

Skříň s roletou

Vybavení	Počet kusů	Objednací číslo	W x D x H mm	kg	kg	
Bez držáků nástrojů	–	NCSR3627-6	738 x 655 x 1950	400	127	
ISO 40	72	NCSR3627-7	738 x 655 x 1950	400	134	
ISO 50	45	NCSR3627-8	738 x 655 x 1950	400	133	
HSK 63	72	NCSR3627-9	738 x 655 x 1950	400	134	
VDI 40	45	NCSR3627-10	738 x 655 x 1950	400	133	



NC skříň 54 x 27D

4x nástrojový rám do skříně

Skříň s křídlovými dveřmi

Vybavení	Počet kusů	Objednací číslo	W x D x H mm	kg	kg
Bez držáků nástrojů	–	NCSK5427-1	1044 x 655 x 1950	600	125
ISO 40	156	NCSK5427-2	1044 x 655 x 1950	600	141
ISO 50	84	NCSK5427-3	1044 x 655 x 1950	600	138
HSK 63	156	NCSK5427-4	1044 x 655 x 1950	600	141
VDI 40	84	NCSK5427-5	1044 x 655 x 1950	600	138

Skříň s roletou

Vybavení	Počet kusů	Objednací číslo	W x D x H mm	kg	kg
Bez držáků nástrojů	–	NCSR5427-1	1044 x 655 x 1950	600	106
ISO 40	156	NCSR5427-2	1044 x 655 x 1950	600	122
ISO 50	84	NCSR5427-3	1044 x 655 x 1950	600	119
HSK 63	156	NCSR5427-4	1044 x 655 x 1950	600	122
VDI 40	84	NCSR5427-5	1044 x 655 x 1950	600	119



NC skříň 54 x 27D

2x nástrojový rám do skříně
2x zásuvka 75 mm s plnovýsušem + 2x nástrojový rám do zásuvky

Skříň s křídlovými dveřmi

Vybavení	Počet kusů	Objednací číslo	W x D x H mm	kg	kg
Bez držáků nástrojů	–	NCSK5427-6	1044 x 655 x 1950	600	150
ISO 40	156	NCSK5427-7	1044 x 655 x 1950	600	166
ISO 50	84	NCSK5427-8	1044 x 655 x 1950	600	163
HSK 63	156	NCSK5427-9	1044 x 655 x 1950	600	166
VDI 40	84	NCSK5427-10	1044 x 655 x 1950	600	163

Skříň s roletou

Vybavení	Počet kusů	Objednací číslo	W x D x H mm	kg	kg
Bez držáků nástrojů	–	NCSR5427-6	1044 x 655 x 1950	600	131
ISO 40	156	NCSR5427-7	1044 x 655 x 1950	600	147
ISO 50	84	NCSR5427-8	1044 x 655 x 1950	600	144
HSK 63	156	NCSR5427-9	1044 x 655 x 1950	600	147
VDI 40	84	NCSR5427-10	1044 x 655 x 1950	600	144

Standardní konfigurace – děrování

NC skříň 36 x 27D



2x police
2x nástrojový rám do skříně
1x zásuvka 75 mm s plnovýsuvem + 12 ks 3-dílného žlabu
1x zásuvka 100 mm s plnovýsuvem + 12 ks krabiček PK75
1x zásuvka 100 mm s plnovýsuvem + protiskluzová podložka

Skříň s křídlovými dveřmi

Vybavení	Objednací číslo	W x D x H mm	kg	kg	
Bez držáků nástrojů	NCSK3627-11	738 x 655 x 1950	400	142	

Skříň s roletou

Vybavení	Objednací číslo	W x D x H mm	kg	kg	
Bez držáků nástrojů	NCSR3627-11	738 x 655 x 1950	400	129	



Držáky nástrojů vyberte podle vlastního uvážení, maximálně 6 ks dřevěných držáků.



NC skříň 36 x 27D



2x police
2x nástrojový rám do skříně
1x zásuvka 100 mm s plnovýsuvem + 12 ks 3-dílného žlabu
1x zásuvka 100 mm s plnovýsuvem + 12 ks krabiček PK75
3x zásuvka 150 mm s plnovýsuvem + 3x nástrojový rám do zásuvky
1x zásuvka 150 mm s plnovýsuvem bez vybavení

Skříň s křídlovými dveřmi

Vybavení	Objednací číslo	W x D x H mm	kg	kg	
Bez držáků nástrojů	NCSK3627-12	738 x 655 x 1950	400	198	

Skříň s roletou

Vybavení	Objednací číslo	W x D x H mm	kg	kg	
Bez držáků nástrojů	NCSR3627-12	738 x 655 x 1950	400	185	



Držáky nástrojů vyberte podle vlastního uvážení, maximálně 15 ks dřevěných držáků.





NC skřín 54 x 27D

2x police
 2x nástrojový rám do skříně
 1x zásuvka 75 mm s plnovýsuvem + 18 ks 3-dílného žlabu
 1x zásuvka 100 mm s plnovýsuvem + 18 ks krabiček PK75
 1x zásuvka 100 mm s plnovýsuvem + protiskluzová podložka

Skřín s křídlovými dveřmi

Vybavení	Objednací číslo	W x D x H mm	kg	kg	
Bez držáků nástrojů	NCSK5427-11	1044 x 655 x 1950	600	168	

Skřín s roletou

Vybavení	Objednací číslo	W x D x H mm	kg	kg	
Bez držáků nástrojů	NCSR5427-11	1044 x 655 x 1950	600	149	



Držáky nástrojů vyberte podle vlastního uvážení, maximálně 6 ks dřevěných držáků.



NC skřín 54 x 27D

2x police
 2x nástrojový rám do skříně
 1x zásuvka 100 mm s plnovýsuvem + 18 ks 3-dílného žlabu
 1x zásuvka 100 mm s plnovýsuvem + 18 ks krabiček PK75
 3x zásuvka 150 mm s plnovýsuvem + 3x nástrojový rám do zásuvky
 1x zásuvka 150 mm s plnovýsuvem bez vybavení

Skřín s křídlovými dveřmi

Vybavení	Objednací číslo	W x D x H mm	kg	kg	
Bez držáků nástrojů	NCSK5427-12	1044 x 655 x 1950	600	236	

Skřín s roletou

Vybavení	Objednací číslo	W x D x H mm	kg	kg	
Bez držáků nástrojů	NCSR5427-12	1044 x 655 x 1950	600	217	



Držáky nástrojů vyberte podle vlastního uvážení, maximálně 15 ks dřevěných držáků.



NC strojní skříně

Naše vysoce kvalitní strojní skříně na platformě zásuvkových skříní velikostí 36 x 36D a 36 x 27D poskytují komfortní uložení nástrojů v zásuvkách. Zásuvky jsou výškově stavitelné po 25 mm pro jejich snadné uspořádání podle výšky skladovaných nástrojů. Skříně jsou uzavíratelné křídlovými dveřmi. Pro Vaši bezpečnost jsou strojní skříně opatřeny blokačním mechanismem proti vysunutí více než jedné zásuvky, aby nedošlo k převrácení skříně dopředu. Z důvodů ochrany a zabránění pádu nástrojů položených na skříně je horní plocha vybavena gumovou podložkou a zvýšenou hranou ze tří stran.



Základní barevné provedení
Barevnost korpusu RAL 7035, zásuvky (dvířka) RAL 5012 je použita v případě, že v objednávce není uvedena požadovaná barevnost.



Sokl

Typ skříně	Objednací číslo	H mm	kg	
ZBS	SOZBS	100	13,5	
ZDS	SOZDS	100	11,6	



Strojní skříň ZBS2

Velikost	Objednací číslo	W x D x H mm	kg	kg	
36 x 36D	ZBS2K	731 x 773 x 1010	700	50	

Zvýšená hrana, gumová podložka 3 mm, 1x zásuvka 75E



Strojní skříň ZBS3

Velikost	Objednací číslo	W x D x H mm	kg	kg	
36 x 36D	ZBS3K	731 x 773 x 1010	700	58	

Zvýšená hrana, gumová podložka 3 mm

Strojní skříň ZDS2

Velikost	Objednací číslo	W x D x H mm	kg	kg	
36 x 27D	ZDS2K	731 x 620 x 1010	700	42	

Zvýšená hrana, gumová podložka 3 mm, 1x zásuvka 75E

Strojní skříň ZDS3

Velikost	Objednací číslo	W x D x H mm	kg	kg	
36 x 27D	ZDS3K	731 x 620 x 1010	700	50	

Zvýšená hrana, gumová podložka 3 mm

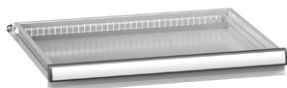
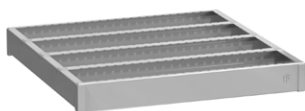

Nástrojový rám do zásuvky

Velikost	Objednací číslo	W x D x H mm	kg	kg	
36 x 36D	NCNRZ3636	593 x 597 x 74	90	5,4	
36 x 27D	NCNRZ3627	593 x 448 x 74	70	4,1	



Zásuvky podle potřeby prosím vyberte na stranách 39 a 55.



Standardní konfigurace



Strojní skříň ZBS2

Velikost	Objednací číslo	W x D x H mm	kg	kg	
36 x 36D	ZBS2	731 x 773 x 1010	700	77	

1x zásuvka 75E, 2x zásuvka 100E



Strojní skříň ZBS3

Velikost	Objednací číslo	W x D x H mm	kg	kg	
36 x 36D	ZBS3	731 x 773 x 1010	700	78	

1x zásuvka 75E, 2x zásuvka 100E

Strojní skříň ZDS2

Velikost	Objednací číslo	W x D x H mm	kg	kg	
36 x 27D	ZDS2	731 x 620 x 1010	700	69	

1x zásuvka 75E, 2x zásuvka 100E

Strojní skříň ZDS3

Velikost	Objednací číslo	W x D x H mm	kg	kg	
36 x 27D	ZDS3	731 x 620 x 1010	700	70	

1x zásuvka 75E, 2x zásuvka 100E

NC transportní vozíky



NC vozíky POLAK - zajišťují bezpečně a efektivně přepravu Vašich nástrojů. Kvalitní vyztužené svařence z ocelového plechu jsou základními stavebními prvky přepravních vozíků dvou velikostí. Boční stěny jsou perforované, aby bylo možné na ně zavěsit nosiče nebo nástrojové rámy. Vozíky jsou opatřeny dvěma otočnými koly s brzdou a dvěma pevnými koly průměru 160 mm. Odkládací police vozíku 36 x 27D je sklopná. Standardním vybavením je systém identifikace otvorů a popisový štítek.



Základní barevné provedení
Barevnost korpusu RAL 7035 je použita v případě, že v objednávce není uvedena požadovaná barevnost.

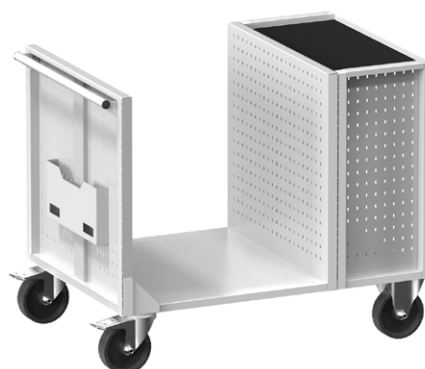

Vozík 36 x 27D

Objednávací číslo	W x D x H mm	kg	kg	
NCV3627K	1092 x 495 x 880	300	30	

Vozík 36 x 36D

Objednávací číslo	W x D x H mm	kg	kg	
NCV3636K	1110 x 734 x 880	400	50	



Nosič nástrojů 36D

Objednací číslo	W x D x H mm	kg	kg	
NCNN36	627 x 155 x 143	30	2,0	

Sada multifunkčních držáků

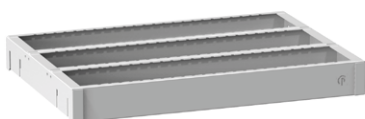

Nástrojový rám 36 x 27D

Objednací číslo	W x D x H mm	kg	kg	
NCNR3627	627 x 448 x 74	70	5,4	

Sada multifunkčních držáků

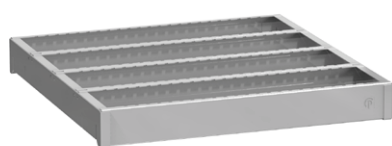

Nástrojový rám 36 x 36D

Objednací číslo	W x D x H mm	kg	kg	
NCNR3636	627 x 597 x 74	90	6,7	

Sada multifunkčních držáků

Standardní konfigurace



Vozík 36 x 27D

Vybavení	Počet kusů	Objednací číslo	W x D x H mm	kg	kg	
Bez držáků nástrojů	–	NCV3627-1	1092 x 495 x 880	300	39	
ISO 40	40	NCV3627-2	1092 x 495 x 880	300	43	
ISO 50	25	NCV3627-3	1092 x 495 x 880	300	43	
HSK 63	40	NCV3627-4	1092 x 495 x 880	300	43	
VDI 40	25	NCV3627-5	1092 x 495 x 880	300	43	

1x nástrojový rám
2x nosič nástrojů

Vozík 36 x 36D

Vybavení	Počet kusů	Objednací číslo	W x D x H mm	kg	kg	
Bez držáků nástrojů	–	NCV3636-1	1110 x 734 x 880	400	61	
ISO 40	48	NCV3636-2	1110 x 734 x 880	400	66	
ISO 50	30	NCV3636-3	1110 x 734 x 880	400	65	
HSK 63	48	NCV3636-4	1110 x 734 x 880	400	66	
VDI 40	30	NCV3636-5	1110 x 734 x 880	400	65	

1x nástrojový rám
2x nosič nástrojů

NC stolní stojan

Optimálním prostředkem pro skladování nástrojů i nářadí na pracovním stole je NC stolní stojan.

Základní konstrukce stojanu je tvořena sešroubovanými vyztuženými svařenci z ocelového plechu. Boční stěny jsou perforované, aby bylo možné zavěšení nosičů, nástrojových rámu a zásuvek hloubky 19D. Polohu rámu a nosičů můžete nastavit horizontálně nebo pod úhlem 15 či 30 stupňů.

Horní část stojanu můžete vhodně doplnit žlabem s dělením pro drobné nástroje a nářadí. Konfiguraci stojanu si můžete z jednotlivých dílů sestavit sami nebo použít naše standardní konfigurace.





Základní barevné provedení



Barevnost korpusu RAL 7035 je použita v případě, že v objednávce není uvedena požadovaná barevnost.



Stolní stojan 36 x 27D

Objednací číslo	W x D x H mm	 kg	 kg	
NCSS3627K	714 x 510 x 484	70	14	

Stolní stojan 54 x 27D

Objednací číslo	W x D x H mm	 kg	 kg	
NCSS5427K	1020 x 510 x 484	70	14	

**Nosič nástrojů**

Velikost	Objednací číslo	W x D x H mm	kg	kg	
36D	NCNN36	627 x 155 x 143	30	2,0	
54D	NCNN54	934 x 155 x 143	30	3,0	

Sada multifunkčních držáků

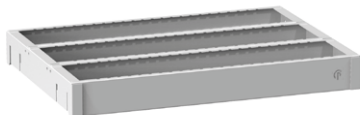
**Nástrojový rám**

Velikost	Objednací číslo	W x D x H mm	kg	kg	
36 x 27D	NCNR3627	627 x 448 x 74	70	5,4	
54 x 27D	NCNR5427	934 x 448 x 74	70	7,5	

Sada multifunkčních držáků

**Žlab**

Velikost	Objednací číslo	W x D x H mm	Počet přepážek	kg	
36D	NCSS36Z	627 x 110 x 81	5	1,2	
54D	NCSS54Z	934 x 110 x 81	8	2,1	

**Zásuvka**

Velikost	Objednací číslo	Výška čela mm	Výška bočnice mm	kg	kg	
36 x 19D	ZPE75	75	50	70	6,8	
54 x 19D	ZSE75	75	50	70	9,0	

Standardní konfigurace**Stolní stojan 36 x 27D**

Vybavení	Počet kusů	Objednací číslo	W x D x H mm	kg	kg	
Bez držáků nástrojů	–	NCSS3627-1	714 x 510 x 484	70	20	
ISO 40	24	NCSS3627-2	714 x 510 x 484	70	31	
ISO 50	15	NCSS3627-3	714 x 510 x 484	70	31	
HSK 63	24	NCSS3627-4	714 x 510 x 484	70	31	
VDI 40	15	NCSS3627-5	714 x 510 x 484	70	31	

1x nástrojový rám
1x zásuvka 75E bez vybavení
1x žlab**Stolní stojan 36 x 27D**

Vybavení	Počet kusů	Objednací číslo	W x D x H mm	kg	kg	
Bez držáků nástrojů	–	NCSS3627-6	714 x 510 x 484	70	20	
ISO 40	24	NCSS3627-7	714 x 510 x 484	70	22	
ISO 50	15	NCSS3627-8	714 x 510 x 484	70	22	
HSK 63	24	NCSS3627-9	714 x 510 x 484	70	22	
VDI 40	15	NCSS3627-10	714 x 510 x 484	70	22	

3x nosič nástrojů